

**ADRIATECH**

DONDE LA TECNOLOGÍA SE UNE AL ARTE

ADRIATEK





# Contenido

Nuestra historia	2
El arte de fabricacion	4
Boxes de lavado autoservicio	6
• ESFERICO	6
• CUADRADO	10
• TERTIS	14
• LEGGERA	18
• MARTINA	22
Tecnologia	26
• Sala tecnica	26
• Tratamiento de agua	27
• Bombas de alta presion y electrovalvulas	28
• Caldera	29
• Tuberias de baja presion	30
• Unidad de control	31
• Diagnosticos y telemetria	32
• Modelos de pago + R2W	33
• Maquina de cambio	34
• Programas de lavado	35
Equipamiento adicional	36
• Modelo MULTIQE 3 en 1	37
• Modelo NET	38
• Modelo QUADO	39
• Modelo QUADO 2 en 1	40
• Modelo MALI	41
Perifericos	42
• Farola CONCORDE	43
• Papelera MONO	44
• Papelera DUE	45
• Golpea alfombras	46
• Soporte alfmbrillas	47
• Fregadera con grifo	48
• Pinzas soporte alfombras	49
• Soporte lanza	50
• Soporte cepillo	51
• Brazo soporte manguera	52
• Brazo soporte manguera Duo	53
• Brazo soporte manguera Speedster	54
• Brazo soporte manguera aspirador	55
• Muelle soporte manguera aspirador	56
• Soporte casco	57
• Semaforo led PRIMO	58



# Nuestra historia

Nuestra historia

Comenzó como una pequeña empresa familiar en 1996, Adriatek desarrolló un negocio internacional que se extendió por 4 continentes y más de 40 países.

Nuestros productos son reconocidos como extraordinarios en funcionalidad y calidad, seguidos de una estética de vanguardia y una alta experiencia de usuario. La fórmula del éxito ha sido probada a través de la importancia del

diseño patentado que actúa como un punto de atracción y atrae a nuevos usuarios donde la tecnología de lavado es excelente, asegurando un centro de lavado autoservicio que se convierte en su lugar favorito para el cuidado del automóvil.

Nuestro continuo deseo de perfección son nuestros clientes leales y la satisfacción de sus usuarios diarios

que disfrutan lavando y limpiando sus queridos autos en 482 ubicaciones en todo el mundo.

Todos los productos y equipos necesarios para tu centro de lavado de coches han sido diseñados y fabricados en nuestra fábrica, lo que hace que Adriatek sea un socio único y confiable para tu negocio.





Our Story

# El arte de la fabricación

El arte de la fabricación

Nuestro lema es pensar individualmente. Cada nuevo pedido tiene su propia especificación y nuestro equipo de 90 entusiastas sigue claramente los nuevos requisitos apoyados con maquinaria de última generación, dominando un producto excepcional. Responsables de cada elemento elaborado en nuestra fábrica, podemos decir que es verdaderamente "nuestro producto". Aproximadamente 1.500 componentes se ensamblan

en un sistema donde la calidad se ha colocado en el nivel más alto. Es por eso que colaboramos solo con las mejores marcas suministrándonos componentes "heavy duty" capaces de rendir demandas más duras.

Ser transparente con nuestros clientes significa ser leales. Siguiendo ese pensamiento podemos decir con orgullo que todos nuestros componentes en la sala técnica están

etiquetados con la marca original del fabricante. Nuestra misión es un conocimiento de su rendimiento formado en una máquina compleja que proporciona solo el mejor rendimiento.

Nuestros diseños patentados intelectualmente están armonizados con los estándares de la UE y controlados de calidad a través de la certificación SGS ISO 9001-2000.

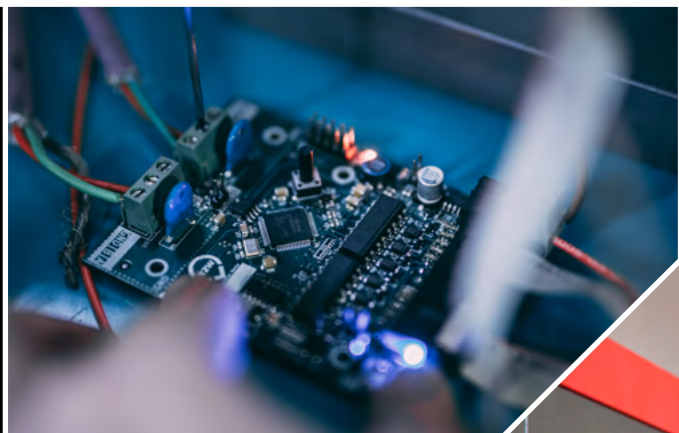



# Boxes de lavado ESFERICOS

Boxes de lavado autoservicio

*Simple y eficaz. Diseñado con el objetivo de captar la atención de los clientes potenciales. Con la versión de estiramiento facial "WA", hemos mejorado el aspecto y la sensación general para mantener una apariencia extraordinaria.*





¡Para todo lo demás, aquí está la tecnología punta!  
Fórmula confirmada para negocios exitosos.

ESTANDAR

## Estructura ESFERICA

Boxes de lavado autoservicio

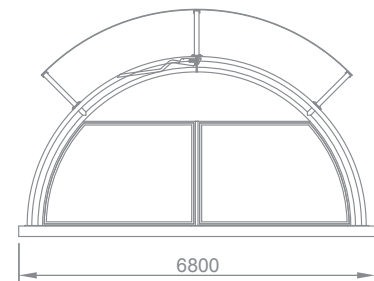
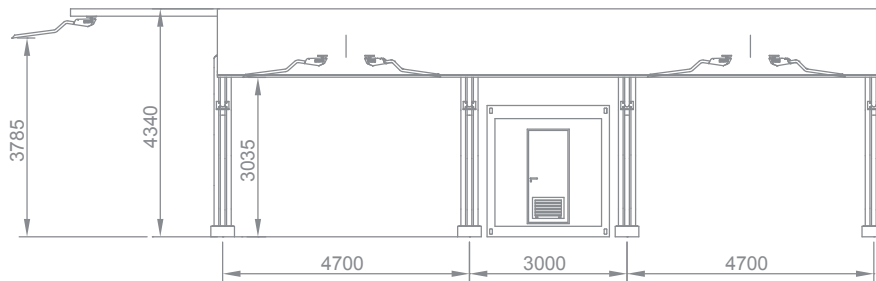

### DIMENSIONES

Ancho de pista de lavado	4700 mm
Ancho pista sala tecnica	3000 mm
Profundidad	6800 mm
Altura	Altura de lavado máxima 2.6 m

### DESCRIPCIÓN TÉCNICA

- Los arcos, vigas, soportes, partes metálicas están hechos de acero inoxidable (excepto las vigas transversales del techo que están hechas de acero galvanizado en caliente)
- Las pistas de lavado y la sala técnica están separadas por paneles blancos "sándwich" aislados de 30 mm
- Techo esférico de policarbonato con vigas de acero, cantos soldados y protección UV
- Máscaras decorativas para terminaciones de techo disponibles en cualquier color RAL
- Tuberías de drenaje de plástico (sin descarga a alcantarillado), montaje en el lugar
- Cálculo estático estándar: carga superior (nieve) de 100 kg / m<sup>2</sup> y presión del viento de 25 m / s.  
NOTA: El cálculo estático individual puede hacerse a pedido

### ILUMINACION DE LA PISTA DE LAVADO

- Iluminación permanente (activada automáticamente después del anochecer) 4 lámparas LED por lavadero.

### OPCIONES PARA LA ESTRUCTURA:

- Diseño WA de divisores de panel como se ve en las fotos.
- Semáforo para mostrar la ocupación de cada pista de lavado.
- Mampara contra salpicaduras para pista abierta, lado exterior con columna central, marcos y paneles.
- Separaciones de la pista de lavado disponibles en plexiglás de colores o en vidrio.

Los paneles se pueden cubrir con una etiqueta adhesiva laminada mate con diseño estándar de Adriatek o con ilustraciones individuales.

### UNIDAD DE CONTROL

- Carcasa independiente de acero inoxidable, seguro contra robos.
- Unidad de control equipada con pantalla táctil Schneider de 6" con posibilidad de utilizar 6 monedas diferentes.





# Boxes de lavado CUADRADOS

*Convencional y cómodo, pero diferente. De nuevo estuvimos pensando en ti con el fin de brindar una experiencia completa a tus clientes finales.*

Boxes de lavado autoservicio





¡Ideal para todos los climas!

STANDARD

## Estructura CUADRADA

Boxes de lavado autoservicio

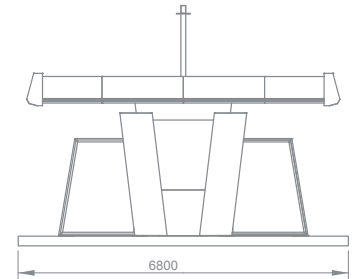
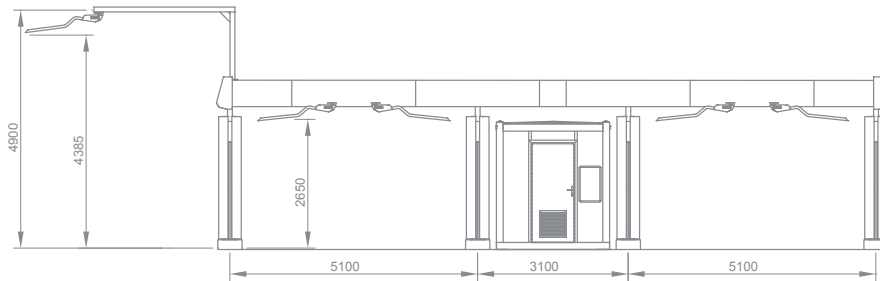

### DIMENSIONES

Ancho pista de lavado	5100 m
Ancho pista sala tecnica	3000 m
Profundidad	6800 mm
Altura	Altura de lavado máxima 2.6 m



## DESCRIPCIÓN TÉCNICA

- Las vigas, los soportes y las partes metálicas están hechos de acero inoxidable, excepto las vigas transversales del techo que están hechas de acero galvanizado en caliente.
- Cada pista de lavado está equipada con 4 lámparas LED.
- Máquina de fichas digitales integrada en cada lavadero de acero inoxidable, caja fuerte antirrobo con llave y cerradura.
- Panel aislante de techo 40 + 80mm, blanco RAL 9002, modelo autoportante.
- Separadores de panel liso con aislamiento de pared de 30 mm, blanco RAL 9002, colocados entre las pistas de lavado.

## OPCIÓN

Los paneles lisos con aislamiento de pared se pueden cubrir con una etiqueta adhesiva laminada mate con un diseño gráfico estándar de Adriateh.

## UNIDAD DE CONTROL

- Unidad de interfaz digital integrada en cada pista de lavado equipada con pantalla táctil Schneider de 6 pulgadas con posibilidad de utilizar 6 monedas diferentes.
- Botón STOP integrado en la interfaz de pantalla táctil para parada de emergencia o parada de funcionamiento (pasa el tiempo).
- Carcasa de acero inoxidable, seguro contra robos.

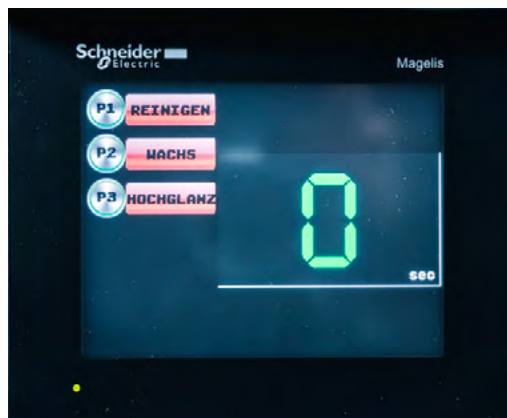

# Boxes de lavado TERTIS

Boxes de lavado autoservicio

*¡La vanguardia está frente a ti! El diseño de "estado del arte" satisfará a los usuarios que aprecian el valor estético.*





*Permita que sus clientes se sientan especiales y excepcionales.  
¡Permíteles Tertis!*

STANDARD

## Estructura TERTIS

Boxes de lavado autoservicio

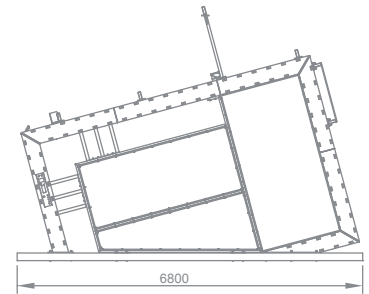
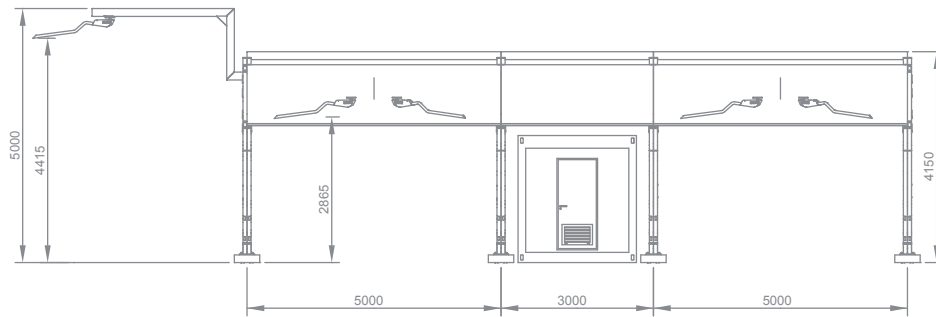

### DIMENSIONES

Ancho pista de lavado	5000 mm
Ancho pista sala tecnica	3000 mm
Profundidad	6800 mm
Altura	Altura de lavado máxima 2.6 m

### UNIDAD DE CONTROL

- Unidad de interfaz digital integrada en cada pista de lavado equipada con pantalla táctil Schneider de 6 pulgadas con posibilidad de utilizar 6 monedas diferentes.
- Botón STOP integrado en la interfaz de pantalla táctil para parada de emergencia o parada de funcionamiento (pasa el tiempo)
- Carcasa de acero inoxidable, a prueba de robos.
- Panel aislante de techo 40 + 80mm, blanco RAL 9002, modelo autoportante
- Separadores de panel liso con aislamiento de pared de 30 mm, blanco RAL 9002, colocados entre las pistas.

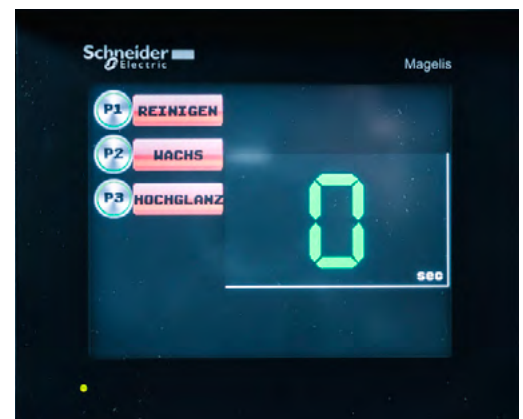

## DESCRIPCIÓN TÉCNICA

- Las vigas, los soportes y las partes metálicas están hechos de acero inoxidable, excepto las vigas transversales del techo que están hechas de acero galvanizado en caliente.

## ILUMINACION DE LA PISTAS

- Cada pista de lavado está equipada con 4 lámparas LED

## OPCIÓN:

Los paneles lisos con aislamiento de pared se pueden cubrir con una etiqueta adhesiva laminada mate con un diseño gráfico estándar de Adriateh.

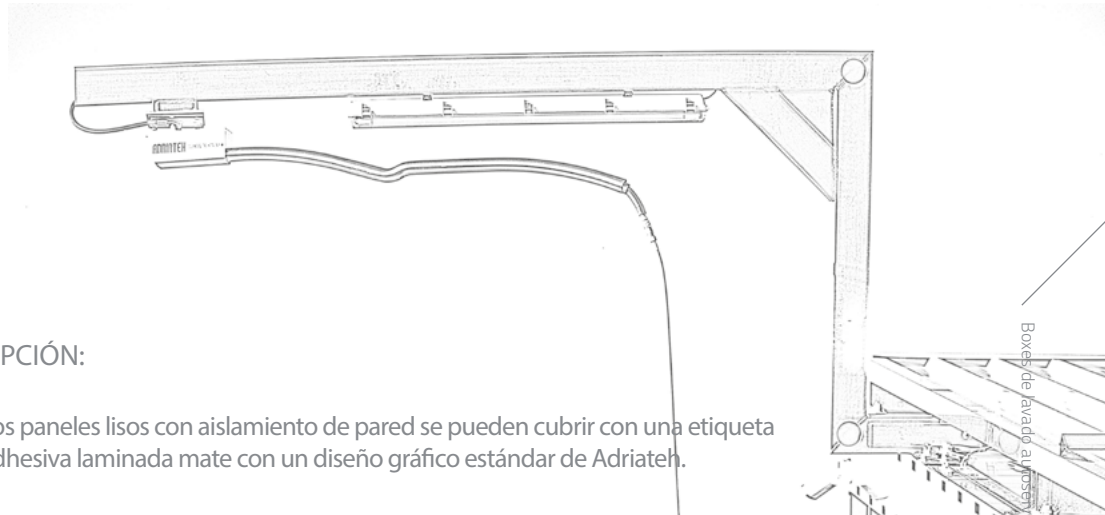

# Boxes de lavado LEGGERA

*Ligero y accesible. El diseño asimétrico simple asegura destacar entre la multitud. El "corazón" de todos nuestros diseños está respaldado por tecnología punta.*

Boxes de lavado autoservicio



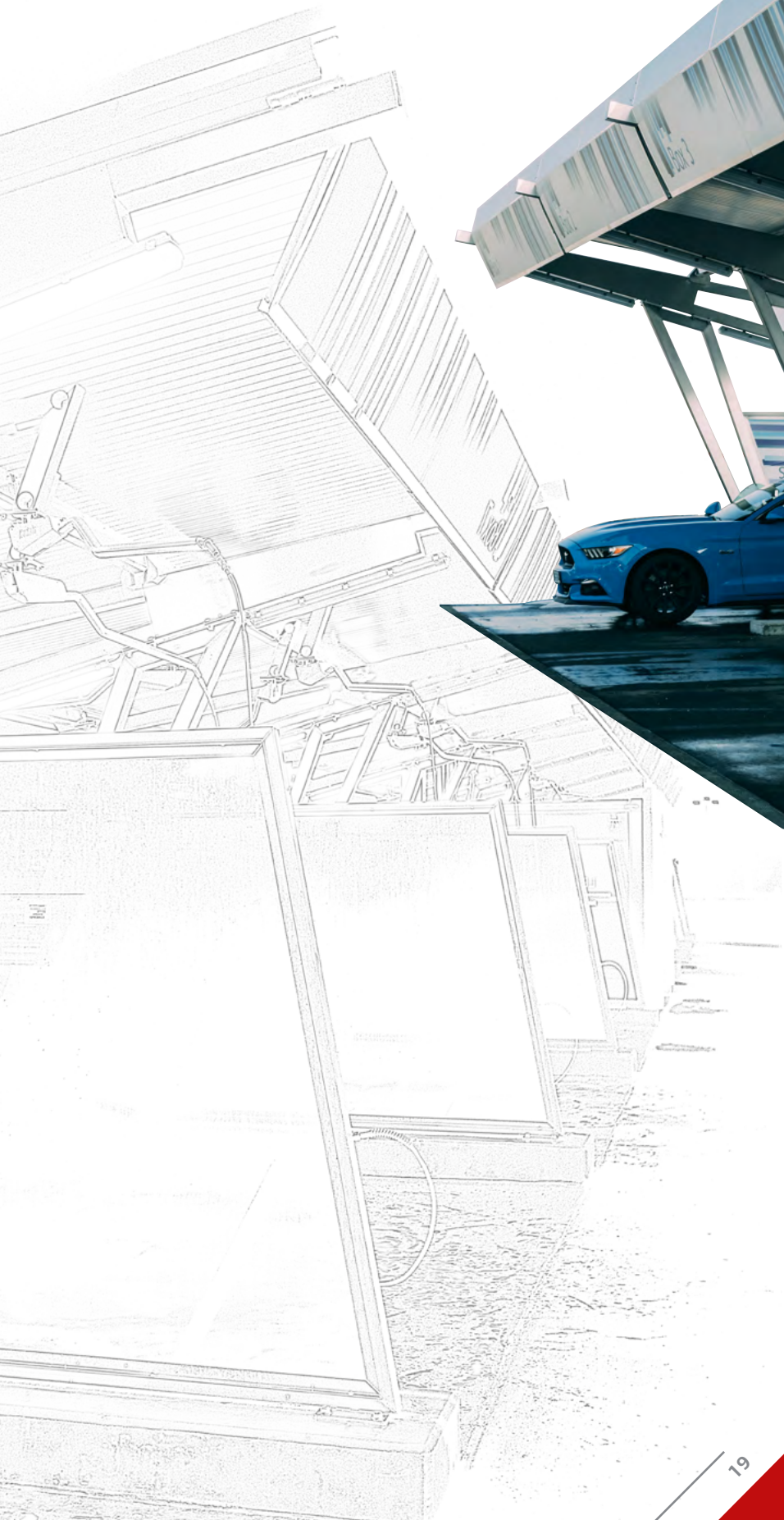

Boxes de lavagem o autoserviço



STANDARD

## Estructura LEGGERA

Boxes de lavado autoservicio

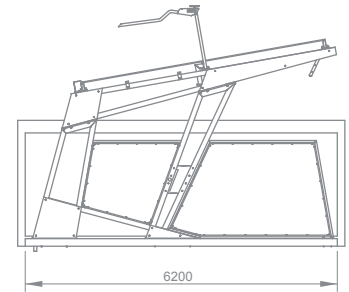
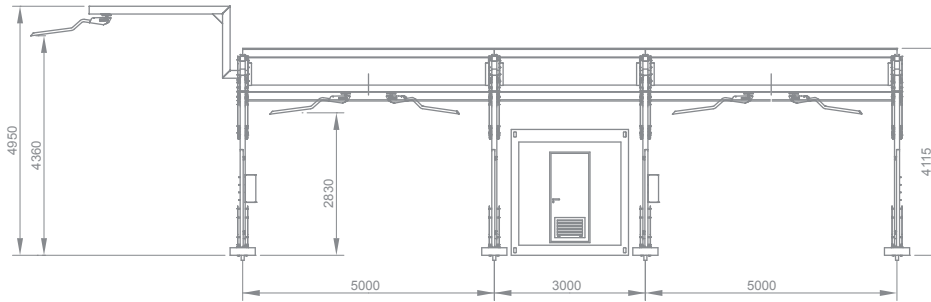

### DIMENSIONES

Ancho pista de lavado	5000 mm
Ancho pista sala tecnica	3000 mm
Profundidad	6200 mm
Altura	Altura de lavado máxima 2.6 m

### DESCRIPCIÓN TÉCNICA

- Las vigas, los soportes y las partes metálicas están hechos de acero inoxidable, excepto las vigas transversales del techo que están hechas de acero galvanizado en caliente.
- Cada pista de lavado está equipada con 4 lámparas LED.



## UNIDAD DE CONTROL

- Unidad de interfaz digital integrada en cada pista de lavado equipada con pantalla táctil Schneider de 6 pulgadas con posibilidad de utilizar 6 monedas diferentes.
- Botón STOP integrado en la interfaz de pantalla táctil para parada de emergencia o parada de funcionamiento (pasa el tiempo)
- Carcasa de acero inoxidable, a prueba de robos.
- Panel aislante de techo 40 + 80mm, blanco RAL 9002, modelo autoportante
- Separadores de panel liso con aislamiento de pared de 30 mm, blanco RAL 9002, colocados entre las pistas.



## OPCIÓN:

Los paneles lisos con aislamiento de pared se pueden cubrir con una etiqueta adhesiva laminada mate con un diseño gráfico estándar de Adriateh.



# Boxes de lavado MARTINA

Futuro hoy. Una inspiración que te deja sin aliento. Pura alta tecnología en todos los sentidos de la palabra. Todavía no se ha visto nada similar en el mercado y estamos seguros de que a los usuarios de lavado de autos les encantará.

NOTA: El modelo de las fotos puede no contener opciones estándar.

Boxes de lavado autoservicio



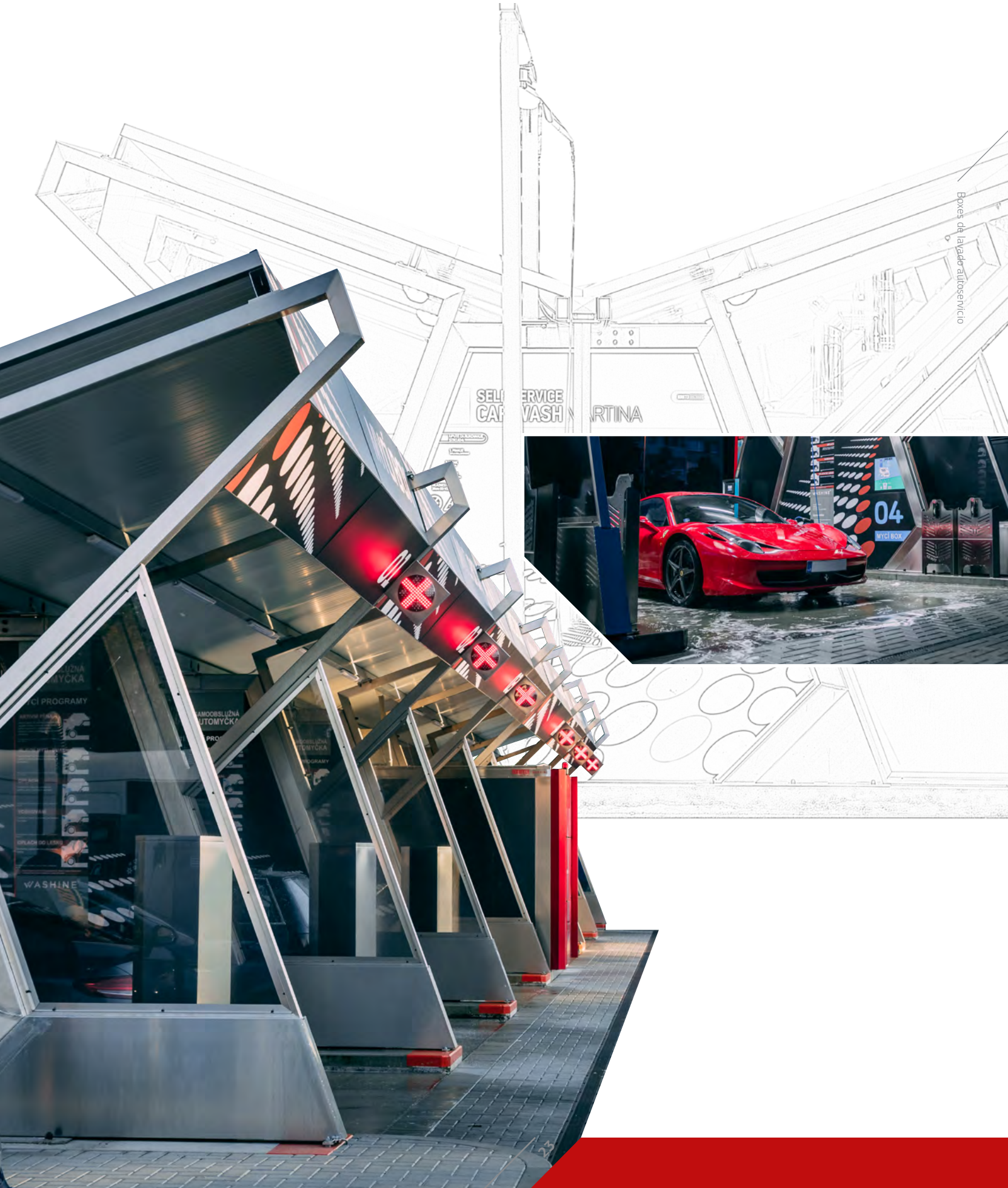

Boxes de lavado autoservicio

STANDARD

## Estructura MARTINA

Boxes de lavado autoservicio

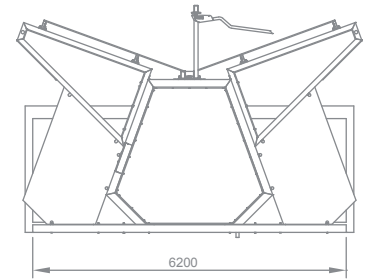
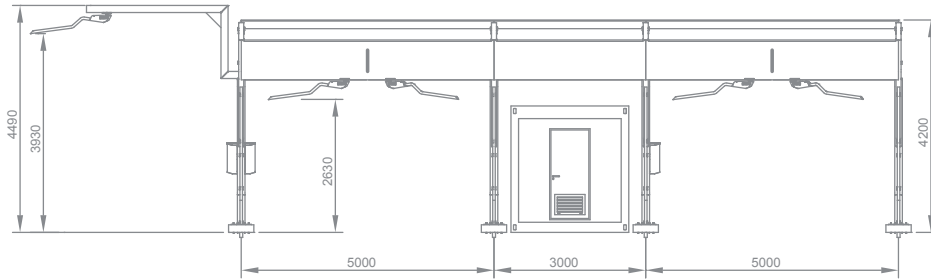

### DIMENSIONES

Ancho pista de lavado	5000 mm
Ancho pista sala tecnica	3000 mm
Profundidad	6200 mm
Altura	Altura de lavado máxima 2.6 m

### DESCRIPCIÓN TÉCNICA

- Las vigas, los soportes y las partes metálicas están hechos de acero inoxidable, excepto las vigas transversales del techo que están hechas de acero galvanizado en caliente.
- Cada pista de lavado está equipada con 4 lámparas LED.



## UNIDAD DE CONTROL

- Unidad de interfaz digital integrada en cada pista de lavado equipada con pantalla táctil Schneider de 6 pulgadas con posibilidad de utilizar 6 monedas diferentes.
- Botón STOP integrado en la interfaz de pantalla táctil para parada de emergencia o parada de funcionamiento (pasa el tiempo)
- Carcasa de acero inoxidable, a prueba de robos.
- Panel aislante de techo 40 + 80mm, blanco RAL 9002, modelo autoportante
- Separadores de panel liso con aislamiento de pared de 30 mm, blanco RAL 9002, colocados entre las pistas.

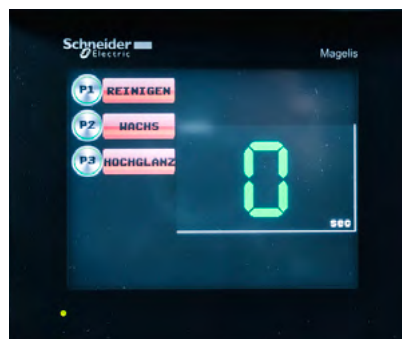

## OPCION:

- Los paneles lisos con aislamiento de pared se pueden cubrir con una etiqueta adhesiva laminada mate con un diseño gráfico estándar de Adriateh.

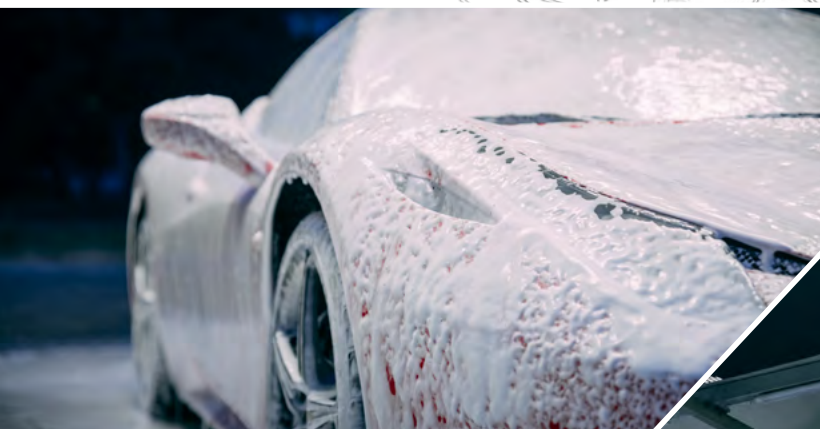

# Sala técnica

TIPO 1 con dimensiones:

- AN: 2.330 mm x LA: 5.960 mm x AL: 2.580 mm

TIPO 2 con dimensiones:

- AN: 1.500 mm x LA: 5.960 mm x AL: 2.580 mm
- Altura interior 2.345 mm, refuerzo de tubos de acero, debajo del contenedor de chapa galvanizada de 2 mm de espesor desde el lado inferior, estructura de apoyo reforzada, aislamiento de lana de roca 100 mm, presa de vapor de películas de PE, paneles de madera impermeables + placa final de aluminio antideslizante 2 +1 mm (diseño de "lágrima").
- Parte superior del contenedor: chapa de metal galvanizada plana hacia arriba de 0,5 mm de espesor, paneles de chapa metálica con aislamiento de poliuretano de 50 mm de espesor en la parte inferior.
- Paredes del contenedor: paneles de chapa metálica con aislamiento de poliuretano de 50 mm de espesor.
- Puerta metálica aislada de dimensiones: 2.030 x 850 mm
- Color exterior estándar Antracita RAL 7016.
- Logotipo de Adriatek en los bordes superiores del marco de acero inoxidable.
- Iluminación LED en sala técnica con interruptor.
- Calentador eléctrico Vaillant para interior de contenedor.



ADRIATEK  
TECHNOLOGY MEETS ART

# Tratamiento agua

## FILTROS PARA EL SISTEMA DE AGUA OSMOTIZADA

- Filtro de agua dulce sobre soporte de acero inoxidable, con cartucho reemplazable de 50 micras.
- Unidad central controlada electrónicamente para descalcificación de agua de 5.000 l / hora, sistema DUPLEX con depósito de sal de 200 l.
- Unidad central controlada electrónicamente para agua osmotizada (aclarado "sin manchas"), con 3 membranas encapsuladas en acero inoxidable.
- La ósmosis devuelve el agua excedente de mano de obra al depósito de agua blanda (reducción de residuos).
- Cambio automático entre ósmosis y descalcificador; en caso de falla en el suministro de agua, toda el agua disponible de todos los programas se bombea para lavar.
- Sistema de dosificación central con flotador electrónico, espiral de acero inoxidable controlado electrónicamente con posibilidad de regulación individual de los productos químicos para cada programa de lavado, cada puesto de lavado por separado - si una de las bombas se avería, los demás lavados funcionan con normalidad.

## OPCIONES:

- Sistema anticongelante en circulación.
- El sistema debe ser construido en el suelo por quien ejecute la obra civil.
- Configuraciones y controles manejables en ordenador con pantalla táctil.

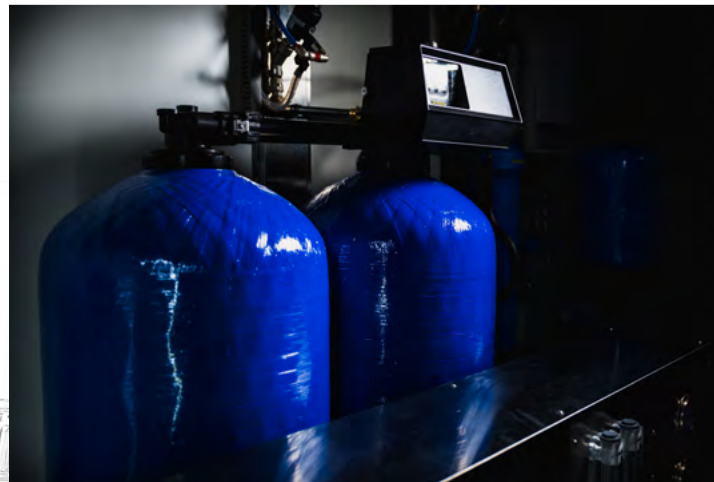
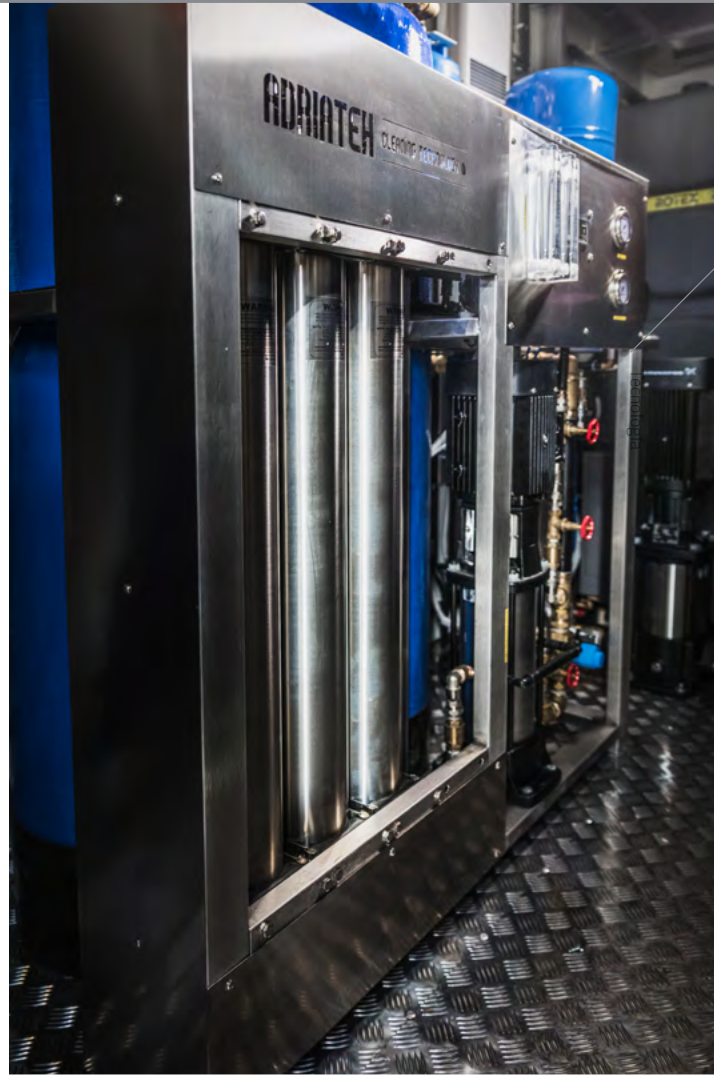

# Bombas de AP y electroválvulas

Tecnología

## BOMBAS DE ALTA PRESIÓN MODELO CAT 350

- Fabricado en Japón, con amortiguadores de presión y válvulas de seguridad instaladas de serie.
- Fuerza de los motores eléctricos 2,2kW, 400V, 945 rpm

## BOMBAS DE BAJA PRESIÓN GRUNDFOS

## ELECTROVALVULAS NEUMÁTICAS DANFOSS

- Bombas dosificadoras para cera y todos los demás productos / programas de lavado con posibilidad de regulación individual, para cada pista de lavado por separado: si una de las bombas se avería, las otras pistas de lavado funcionan con normalidad.

## OPCIÓN:

- Electroválvulas neumáticas BURKERT fabricadas en acero inoxidable para una vida útil más prolongada todavía.

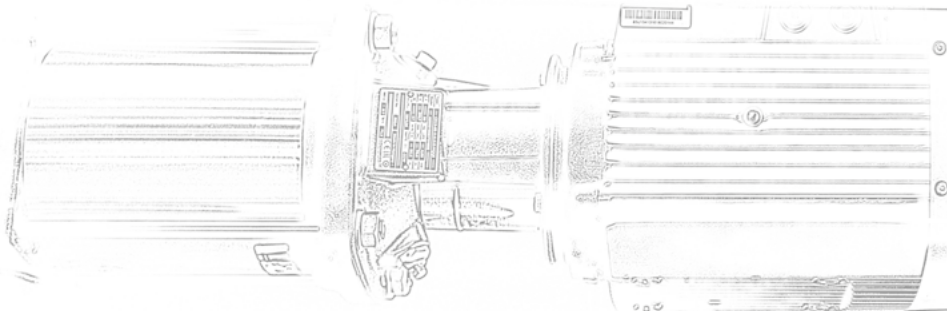

# Sistema de calentamiento de agua

ACV HEATMASTER - N: CALDERA DE COMBUSTIÓN DIRECTA COMBINADA DE ALTO RENDIMIENTO CON CALENTADOR DE AGUA

- Tipo de energía: Gasoil o Gas.
- Tanque de acero inoxidable que se puede utilizar como calentador de agua independiente.
- Gas de premezcla de bajo NOx o GLP Gas natural de tiro forzado o GLP Chorro de presión 28 o 35 segundos de aceite.
- Antilegionela: agua caliente almacenada a una temperatura constantemente alta.
- Cuerpo completamente aislado en espuma rígida de poliuretano.
- Carcasa esmaltada para estufa.
- Panel de control con termostato de control, indicador T + P, reloj de tiempo, termostato de límite alto de reinicio manual, interruptor de encendido / apagado, interruptor de verano / invierno.
- Depósitos de agua necesarios para el funcionamiento de la máquina en polietileno de la marca ROTEX.
- Capacidad del depósito de agua de entrada 1.000 L
- Depósito de agua descalcificada de 1.000 L y depósito de agua osmótica de 2 X 1.000 L.
- Flotadores electrónicos para depósitos.



# Tuberías de baja presión

Tecnología

- Tuberías de baja presión Geberit, tubería compuesta homogénea y no deslaminante.
- Resistente a la corrosión interna y externamente.
- Baja expansión térmica.
- Resistente a la difusión.
- Todas las capas están unidas con adhesivo asegurando un tubo flexible fuerte.

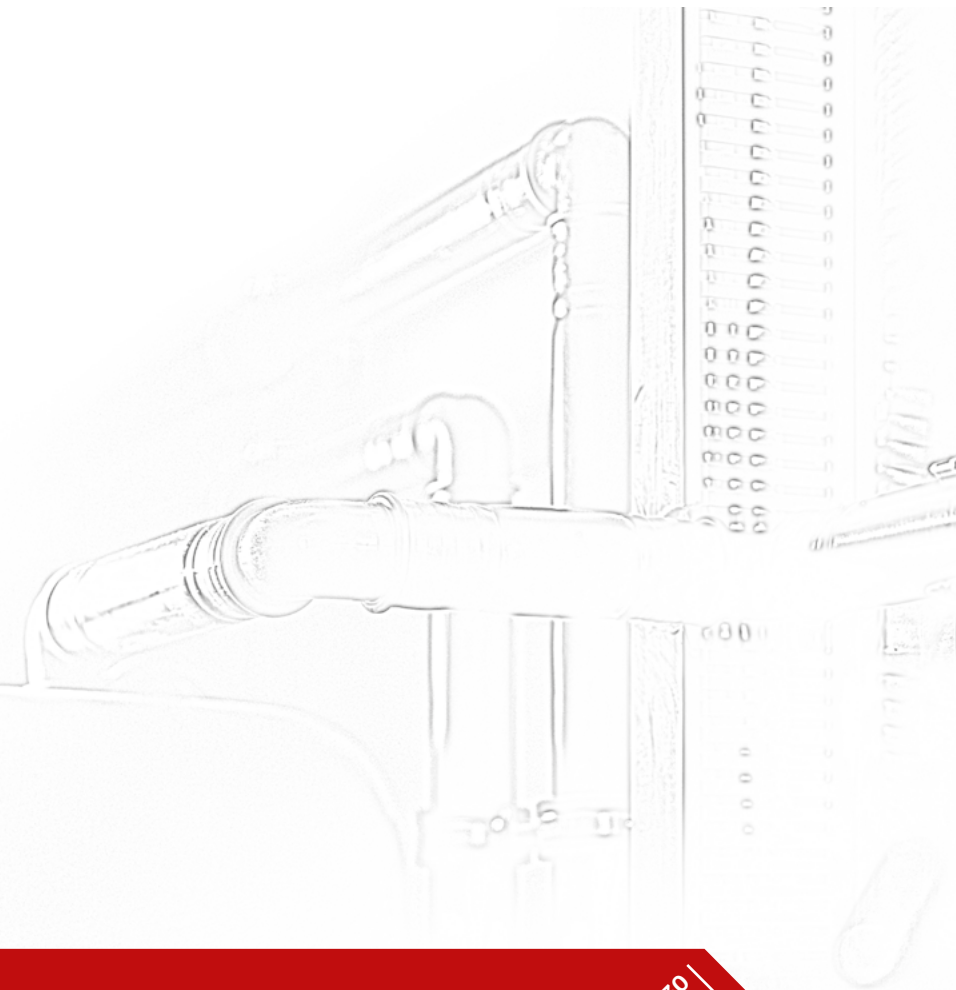

# Unidad de control

- Armario eléctrico protegido con todos los elementos electrónicos integrados.
- Gestión y supervisión de la máquina a través de un ordenador Schneider equipado con una interfaz de pantalla táctil de 11"
- Preferencias de facturación gestionables a través del menú PROTEGIDO POR PIN.
- Lectura del tráfico en cualquier lugar de trabajo, como total y desde el último reinicio, suma del tráfico actual y el tráfico total para todas las pistas de lavado.
- Sistema de autodiagnóstico, en caso de avería, ubicaciones indicadas en esquema junto con explicación (aproximadamente 90% de averías) Ósmosis, descalcificador de agua, tolva de jabón en polvo, sistema anticongelante, iluminación y todas las operaciones de la máquina gestión y supervisión a través de la pantalla táctil Schneider.
- Sistema antihielo automático con ajustes y controles Interfaz de pantalla táctil Schneider, con válvulas electromagnéticas. Adriateh utiliza válvulas que están "normalmente abiertas", es decir, cuando están bajo voltaje, están "cerradas" y son gestionados por el PLC de la máquina.
- En caso de fallo de energía eléctrica, las válvulas se abren y de esta manera un sistema anticongelante está funcionando y protegiendo la máquina completa.

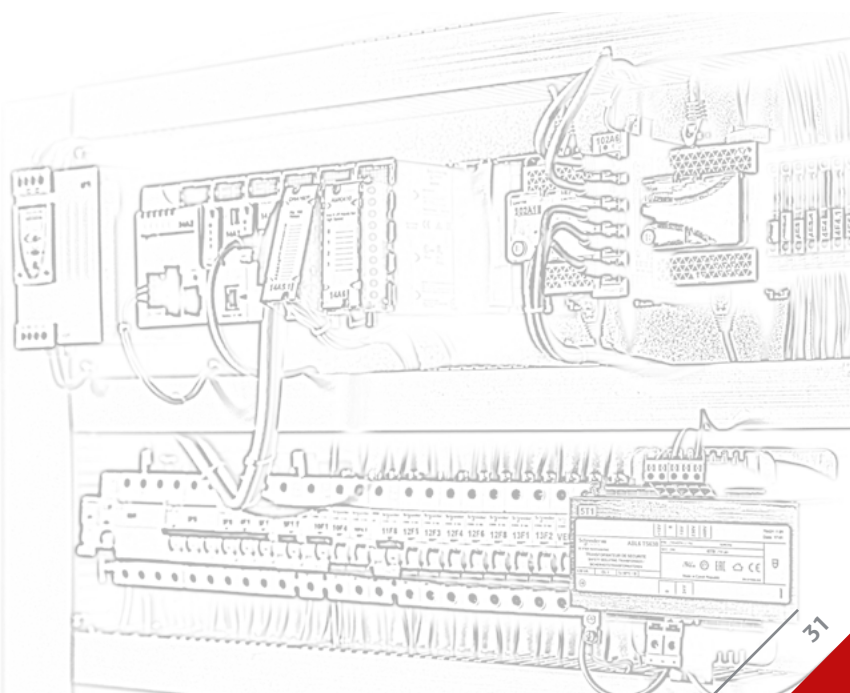
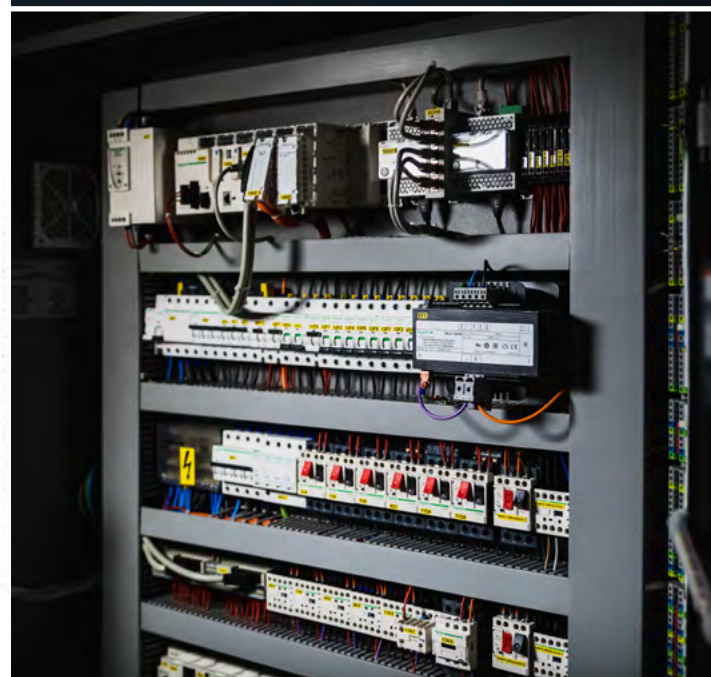
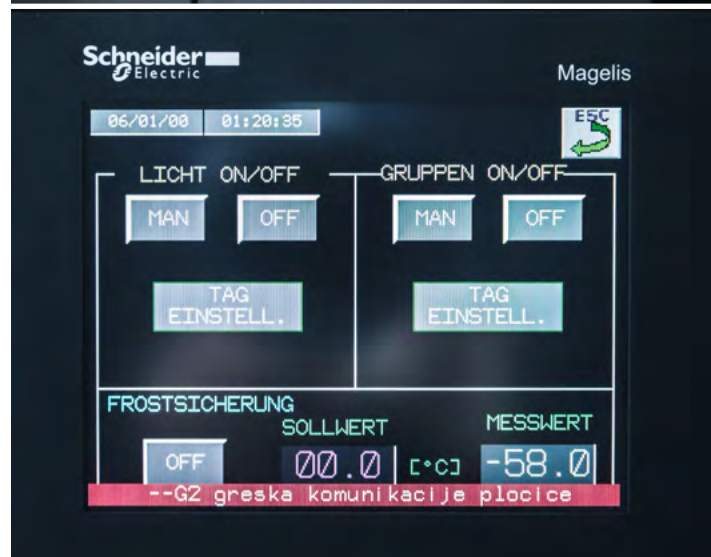

## Diagnosticos y telemetría

Tecnología

Manténgase al día con su negocio de lavado de autos cuando no esté físicamente allí.

Con nuestro avanzado sistema de diagnóstico y telemetría, tiene la capacidad de realizar múltiples funciones, tales como:

- Lectura remota de estadísticas operativas completas desde su PC o teléfono inteligente.
- Resumen gráfico y textual del flujo de trabajo de la máquina.
- Informe gráfico y textual del mal funcionamiento de la máquina.
- Contadores separados para monedas, fichas Adriatech y llaves magnéticas.
- Datos cifrados disponibles solo para usted.

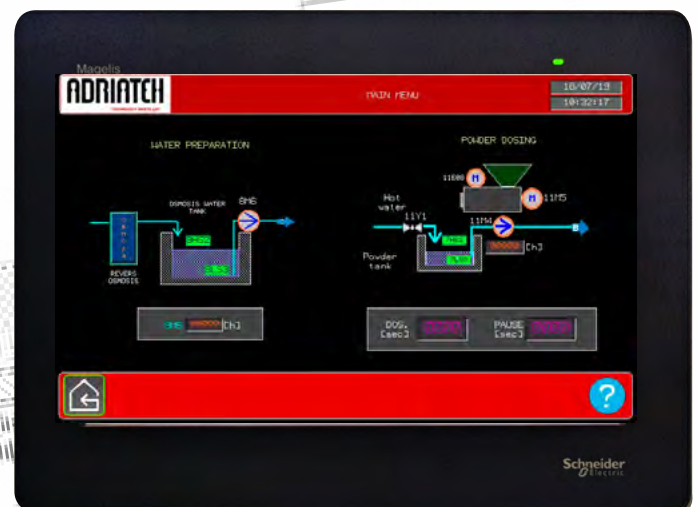
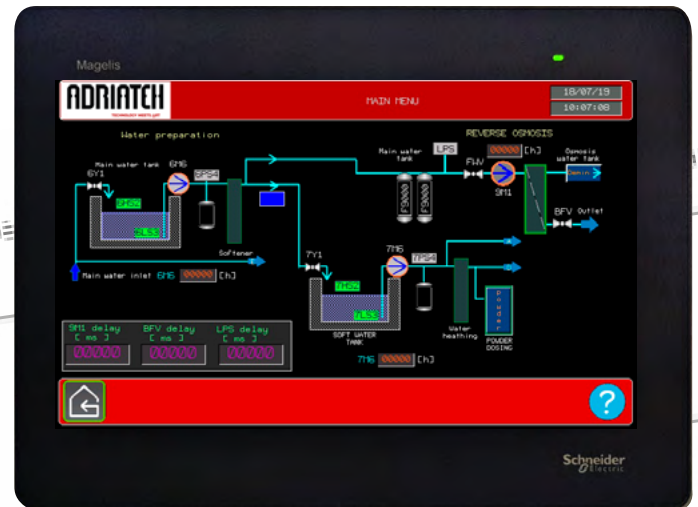

# Sistemas de pago + R2W

Con el desarrollo constante y las innovaciones, ofrecemos a nuestros clientes varias formas de pago: además de monedas, fichas, llaves magnéticas recargables y pago móvil por SMS, ofrecemos algo completamente nuevo en el mercado.

## TU CLIENTE TIENE NUEVOS HÁBITOS, ¿PUEDES RESPONDER?

La transformación digital en la industria de Car Wash permite a los propietarios de lavaderos tomar mejores decisiones y se adapta a los hábitos de los clientes de la nueva era. Ready2Wash es una solución completa de software Car Wash que permite a los inversores de lavaderos disponer de:

- Informes en tiempo real.
- Resumen financiero para uno o varios centros de lavado de coches, desde cualquier ubicación.
- Programa de recompensas para sus clientes leales.
- Pago sin efectivo por los servicios de lavado.
- Para difundir el negocio fuera del centro de lavado.

## INFORMES SEGUROS EN TIEMPO REAL

Le brinda historial de ventas, tasa de frecuencia de visitantes e información sobre el comportamiento del cliente. Cree una nueva estrategia comercial y tome mejores decisiones basadas en datos en tiempo real.

## TU LAVADERO ESTÁ A SOLO UN CLIC DE DISTANCIA

Ready2Wash te ayuda a administrar múltiples lavaderos desde cualquier ubicación. Ahora puedes monitorizar todos sus procesos de trabajo, fallos y reaccionar a tiempo si hay algún problema. Puede acceder a tu panel de control desde tu ordenador, tableta o teléfono.

## FIDELIZACIÓN Y ATENCIÓN AL CLIENTE

Conozca y recompense a sus clientes leales incluso cuando no esté en su lavadero. Cree diferentes programas de recompensas para sus clientes leales en función de sus hábitos. Muestre ofertas y promociones en el teléfono móvil del cliente y dele una razón para volver.

## PAGO SEGURO SIN EFECTIVO Y FICHAS DIGITALES

Ready2Wash puede reemplazar monedas, fichas de metal o llaveros de euros con FICHAS DIGITALES. El cliente puede iniciar un servicio de lavado directamente desde su teléfono móvil y comprar fichas digitales sin efectivo. El pago sin efectivo se proporciona con el sistema 3D Secure.

## DIFUNDE TU NEGOCIO

Ahora puedes vender o promover tu negocio fuera de tu lavadero y fusionarte con varios negocios locales. Ready2Wash te permite crear cupones con fichas digitales y distribuirlos fácilmente.

## READY2WASH INCLUYE:

- Aplicación Ready2Wash para propietarios.
- Aplicación móvil Ready2Wash para usuarios.
- Portal web MY Ready2Wash para usuarios.



# Maquina de cambio (Integrada en sala tecnica)

Tecnología

El modelo AT Paybase está equipado con una interfaz de pantalla táctil de 8" para una comunicación cómoda con la máquina de cambio de dinero, que incluye un lector de billetes de serie con una unidad de almacenamiento de billetes integrada.

Este modelo te da la posibilidad de intercambiar billetes por monedas y fichas, aceptando hasta 15 variaciones diferentes de monedas. Es totalmente compatible con el sistema de control y gestión "READY2WASH".

El sistema de acceso remoto le permite la conexión directa desde su ordenador para la trazabilidad diaria, informes y monitoreo del cambio de moneda, estado de las monedas en el cambiador de dinero, transacciones fallidas, etc.

Completamente fabricada en acero inoxidable, la máquina de cambio de dinero se puede integrar en la sala técnica o individualmente como unidad independiente en una carcasa separada de acero inoxidable.

## OPCIONES:

- Aceptador de monedas.
- Tolla adicional (capacidad 1500 monedas).
- Aceptador de llaves europeas.
- Impresora para facturación.
- Máscara decorativa de acero inoxidable con luz LED.

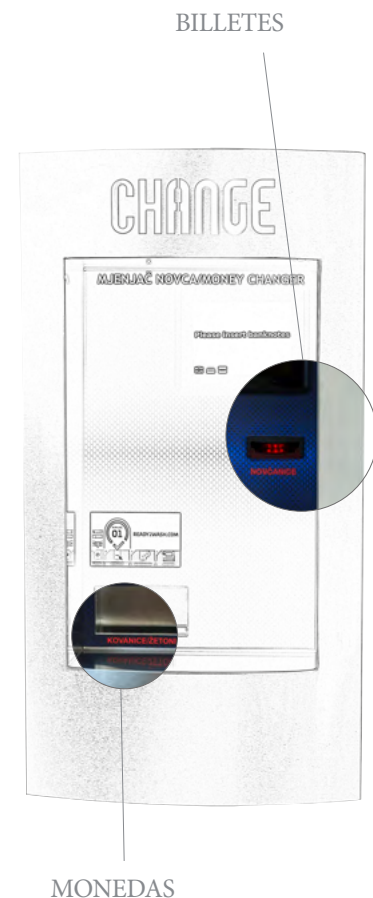
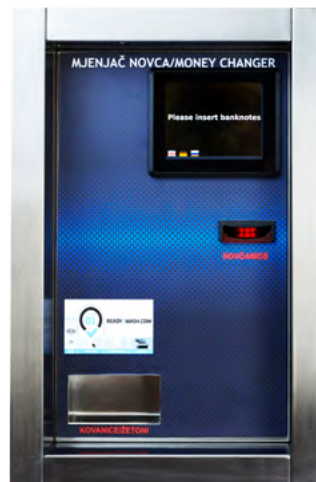
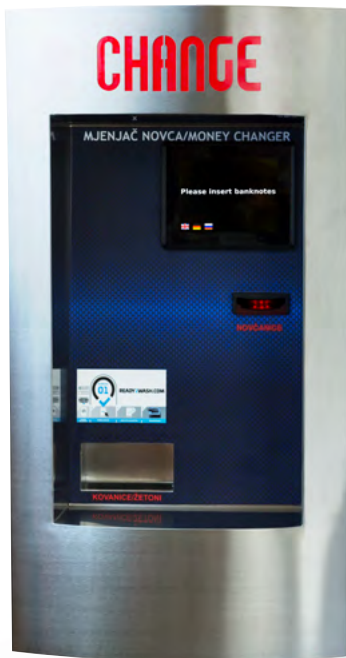

CHANGE

# Programas de lavado

Amamos a nuestros usuarios y queremos darles todas las razones para que vengan a menudo. También entendemos que los diferentes

tipos de clientes tienen diferentes necesidades y preferencias. Es por eso que ofrecemos opciones de lavado adicionales, incluidas las desarrolladas para los propietarios

de automóviles más exigentes. Consulta los diferentes programas que ofrecemos y descubre cuál se adapta mejor a tus necesidades.



# Equipamiento adicional

Para impulsar tu centro de lavado, hemos encontrado la manera de aumentar el contenido de tu oferta para sus usuarios respetados.

Hoy en día, la aspiradora se convirtió en un equipo estándar que no satisface toda la gama de cuidado del coche. Es por eso que fuimos un paso más allá y desarrollamos múltiples

variedades en varios diseños, como la máquina de limpieza en seco para mantener la higiene del interior del vehículo al más alto nivel, agregando a esa máquina una dispersión de fragancias para una mayor renovación interior. Desde el exterior del vehículo hemos cubierto el cuidado de los neumáticos con las funcionalidades de inflar y lubricar la

superficie lateral del neumático. Por último, pero no menos importante, hay una máquina de líquido parabrisas disponible para rellenar su recipiente con detergente de verano o invierno, según la temporada.

Esperamos que encuentres la combinación perfecta para tu centro de lavado de coches.



# Modelo MULTIQE

Podemos ofrecer varios productos en el modelo MULTIQE 3 en 1.

MEDIDAS	
LARGO	1085 mm
ANCHO	850 mm
ALTO	1680 mm

- Carcasa completamente fabricada en acero inoxidable
- OPCIÓN: Aire con alta presión (requiere compresor externo)

PRODUCTO 1
ASPIRADOR MANUAL o ASPIRADOR AUTOSERVICIO
+ BRILLO NEUMATICOS
+ PERFUME PARA INTERIORES

PRODUCTO 2
ASPIRADOR MANUAL o ASPIRADOR AUTOSERVICIO
+ BRILLO NEUMATICOS
+ LIQUIDO CRISTALES

PRODUCTO 3
ASPIRADOR MANUAL o ASPIRADOR AUTOSERVICIO
+ PERFUME PARA INTERIORES
+ LIQUIDO CRISTALES



Equipamiento adicional

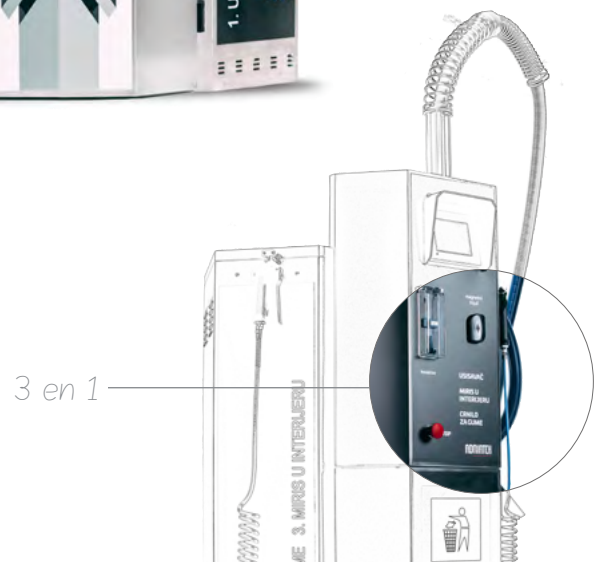

## Modelo NET

Podemos ofrecer varios productos en el Modelo NET como Aspirador, Inflador de ruedas y limpia tapicerías.

Equipamiento adicional

MEDIDAS	
LARGO	630 mm
ANCHO	530 mm
ALTO	1780 mm
PESO	108 kg

PRODUCTO 1
ASPIRADOR MANUAL o ASPIRADOR AUTOSERVICIO
OPCIÓN: SOPORTE DE MANGUERA CON MUELLE

PRODUCTO 2
MAQUINA INFLA RUEDAS
OPCION: CON PAGO O SIN PAGO

PRODUCTO 3
LIMPIA TAPICERIAS EN SECO

- Carcasa completamente de acero inoxidable - peso del material 57 kg.
- Turbina de 3 kW.
- Diseñado para 6 monedas o fichas diferentes.
- PLC para el tiempo, la rotación de dinero y la gestión empresarial.
- Medida antirrobo - puerta empotrada de 30 mm.
- Puertas separadas, apertura de puerta telescópica para PLC y máquina de fichas y otra puerta para limpieza y vaciado del contenedor.



SOPORTE MANGUERA CON MUELLE



# Modelo QUADO

Podemos ofrecer varios productos en el Modelo QUADO como Aspirador, Inflador de Neumáticos, Brillo para Neumáticos, Perfume para el interior del coche y Líquido de Parabrisas.

MEDIDAS	
LARGO	630 mm
ANCHO	530 mm
ALTO	1480 mm
PESO	95 kg

- Carcasa completamente de acero inoxidable .
- Turbina de 3 kW.
- Diseñado para 6 monedas o fichas diferentes.
- PLC para el tiempo, la rotación de dinero y la gestión empresarial.
- OPCIÓN: Soporte manguera con muelle.

PRODUCTO 1
ASPIRADOR
OPCIÓN: SOPORTE DE MANGUERA CON MUELLE

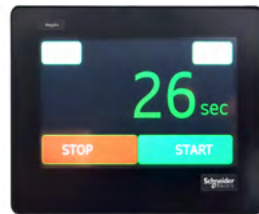

PRODUCTO 2
MAQUINA INFLA RUEDAS
OPCION: CON PAGO O SIN PAGO

PRODUCTO 3
BRILLO NEUMÁTICOS

PRODUCTO 4
PERFUME PARA INTERIOR COCHES

PRODUCTO 5
LIQUIDO PARABRISAS



## Modelo QUADO 2

Podemos ofrecer varios productos en el Modelo QUADO.

Equipamiento adicional

MEDIDAS	
LARGO	630 mm
ANCHO	530 mm
ALTO	1480 mm
PESO	95 kg

- Carcasa completamente de acero inoxidable.
- Turbina de 3 kW.
- Diseñado para 6 monedas o fichas diferentes.
- PLC para el tiempo, la rotación de dinero y la gestión empresarial.
- OPCIÓN: Soporte manguera con muelle.

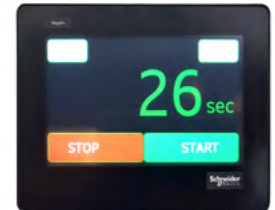

PRODUCTO 1
BRILLO NEUMATICOS
+ INFLA RUEDAS

PRODUCTO 2
BRILLO NEUMATICOS
+ PERFUME PARA INTERIOR COCHES

PRODUCTO 3
PERFUME PARA INTERIOR COCHES
+ INFLA RUEDAS

PRODUCTO 4
PERFUME PARA INTERIOR COCHES
+ LIQUIDO PARABRISAS

PRODUCTO 5
LIQUIDO PARABRISAS
+ INFLA RUEDAS
OPCION: CON PAGO O SIN PAGO

PRODUCTO 6
LIQUIDO PARABRISAS
+ BRILLO NEUMATICOS



# Modelo MALI

Podemos ofrecer varios productos en el Modelo MALI como Brillo para Neumáticos, Limpiador de Ruedas o Eliminador de Insectos, Perfume para el interior del coche y Líquido para Parabrisas.

MEDIDAS	
LARGO	473 mm
ANCHO	400 mm
ALTO	1480mm
PESO	58 kg



PRODUCTO 1
BRILLO NEUMATICOS

PRODUCTO 2
LIMPIA LLANTAS / QUIMICO INSECTOS

PRODUCTO 3
PERFUME PARA INTERIOR COCHES

PRODUCTO 4
LIQUIDO PARABRISAS
OPCION: CON PAGO O SIN PAGO

CON o SIN sistema de pago



# Periferia

Periféricos

Después de 25 años de experiencia en el negocio del autoservicio de lavado de coches, podemos presentar con orgullo la línea de productos periféricos como resultado de la intensa colaboración con nuestros leales clientes.

Productos de alta calidad, robustos, fáciles de manejar e innovadores

hechos de materiales resistentes a la corrosión fueron la fórmula correcta para el desarrollo de una variedad de uso diario en su querido centro de lavado de coches.

Mantente diferente. Creemos en enriquecer tu lavadero con productos y experiencias que te diferenciarán de los otros

proveedores de maquinaria de lavado.

Nuestro desarrollo no termina aquí, ya que monitorizamos constantemente el comportamiento de los clientes y mejoramos continuamente su experiencia.



# Farola CONCORDE

Diseñado desde cero como un sistema de iluminación de calles y áreas, el modelo de farola de luz Concorde combinado con la luz LED de alto rendimiento CREE, XSP ofrece una eficiencia increíble sin sacrificar el rendimiento de la aplicación.

La serie XSP de alto rendimiento es la mejor alternativa para la iluminación tradicional de calles y áreas con una recuperación rápida y un rendimiento mejorado.

Aplicaciones: Aparcamientos de lavado de autos, aparcamientos, calzadas, pasillos y espacios de áreas generales.

Periféricos

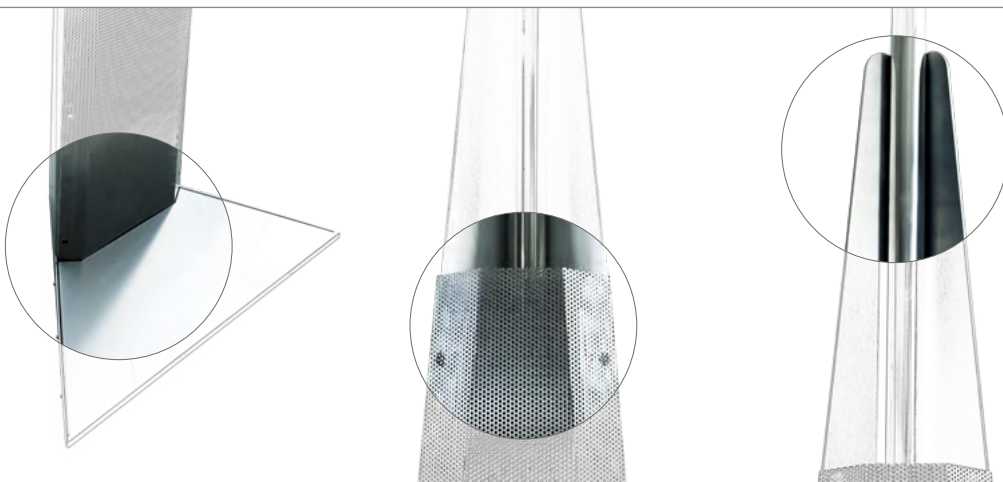

CONCORDE 4	
LARGO	1005 mm
ANCHO	720 mm
ALTO	4150 mm
PESO	x

CONCORDE 5	
LARGO	1005 mm
ANCHO	720 mm
ALTO	5150 mm
PESO	x

CONCORDE 6	
LARGO	1005 mm
ANCHO	720 mm
ALTO	6150 mm
PESO	x

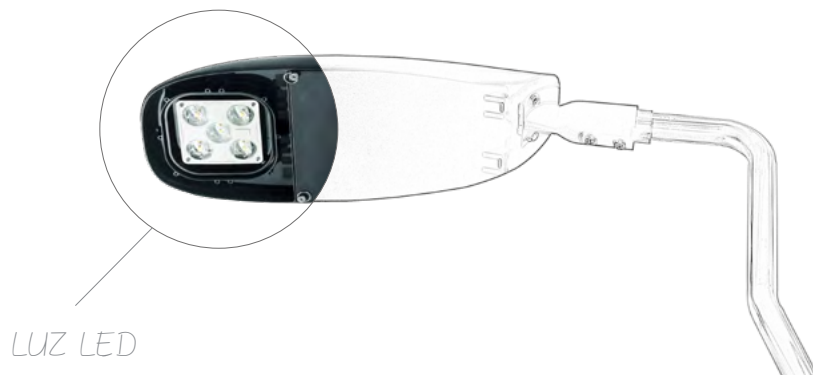

# Papelera MONO

Perifericos

MEDIDAS	
LARGO	500 mm
ANCHO	200 mm
ALTO	820 mm
PESO	13 kg

- Carcasa completamente de acero inoxidable
- Cenicero integrado
- Papelera y cenicero extraíbles

CENICERO INTEGRADO



# Papelera DOBLE

MEDIDAS	
LARGO	570 mm
ANCHO	320 mm
ALTO	1020 mm
PESO	33 kg

- Carcasa completamente de acero inoxidable
- Cenicero integrado
- Papelera y cenicero extraíbles



DOS COMPARTIMIENTOS



# Golpea alfombrillas

Perifericos

MEDIDAS	
LARGO	560 mm
ANCHO	300 mm
ALTO	1160 mm
PESO	27 kg

- Carcasa completamente de acero inoxidable.
- Diseño robusto.
- Bandeja extraíble.

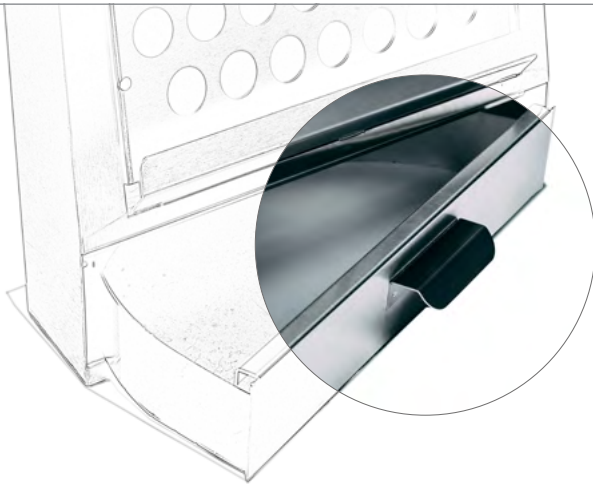

# Soporte y golpea alfombrillas

MEDIDAS	
LARGO	580 mm
ANCHO	180 mm
ALTO	1030 mm
PESO	19 kg

- Función 2 en 1, soporte para alfombrilla para automóvil + golpeador para alfombrilla de automóvil.
- Carcasa completamente de acero inoxidable de 3 mm.
- Diseño robusto.



# Fregadera con grifo

Perifericos

MEDIDAS	
LARGO	530 mm
ANCHO	260 mm
ALTO	1060 mm
PESO	21 kg

- Carcasa completamente de acero inoxidable.
- Calentador tubular, 220 V (protección contra heladas).
- Grifo con función de tiempo de parada.
- Apariencia superior.



# Plnzas soporte alfombras

MEDIDAS	
LARGO	60 mm
ANCHO	90 mm
ALTO	240 mm
PESO	0.6 kg

- Hecho completamente de acero inoxidable.
- Ideal para colgar alfombrillas de coche en pistas de lavado de coches y estaciones de aspiración.



# Soporte lanza

Perifericos

MEDIDAS	
LARGO	450 mm
ANCHO	450 mm
ALTO	770 mm
PESO	2 kg



# Soporte cepillo

MEDIDAS	
LARGO	340 mm
ANCHO	140 mm
ALTO	670 mm
PESO	8 kg



# Brazo giratorio WING

Perifericos

MEDIDAS	
LARGO	1860 mm
ANCHO	180 mm
ALTO	200 mm
PESO	9 kg

- Producto completamente de acero inoxidable.
- Se adapta a todas las pistas de lavado de autos de autoservicio.
- Diseño patentado.
- Brazo de techo para lavadero giratorio 360°.

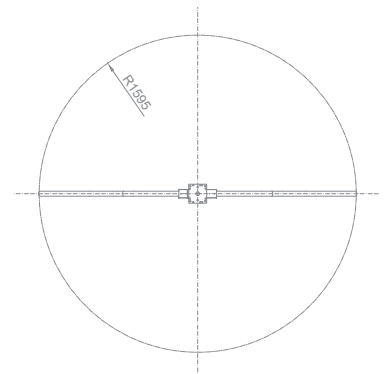

# Brazo giratorio WING DUO

MEDIDAS	
LARGO	1860 mm
ANCHO	180 mm
ALTO	200 mm
PESO	18 kg

- Producto completamente de acero inoxidable.
- Se adapta a todas las pistas de lavado de autos de autoservicio.
- Diseño patentado.
- Cada uno gira 360°, ideal para la pista de lavado abierta.

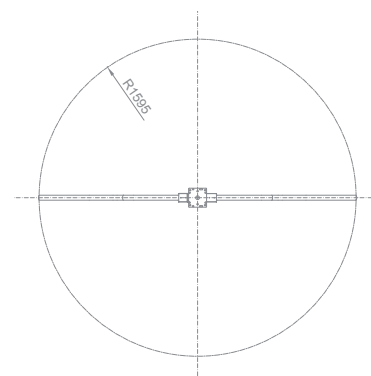

# Brazo giratorio WING SPEEDSTER

MEDIDAS	
LARGO	1860 mm
ANCHO	180 mm
ALTO	200 mm
PESO	9 kg

Producto completamente de acero inoxidable.

Se adapta a todas las pistas de lavado de autos de autoservicio.

Diseño patentado.

Hasta 3 brazos de techo que giran 360° cada uno por pista de lavado.

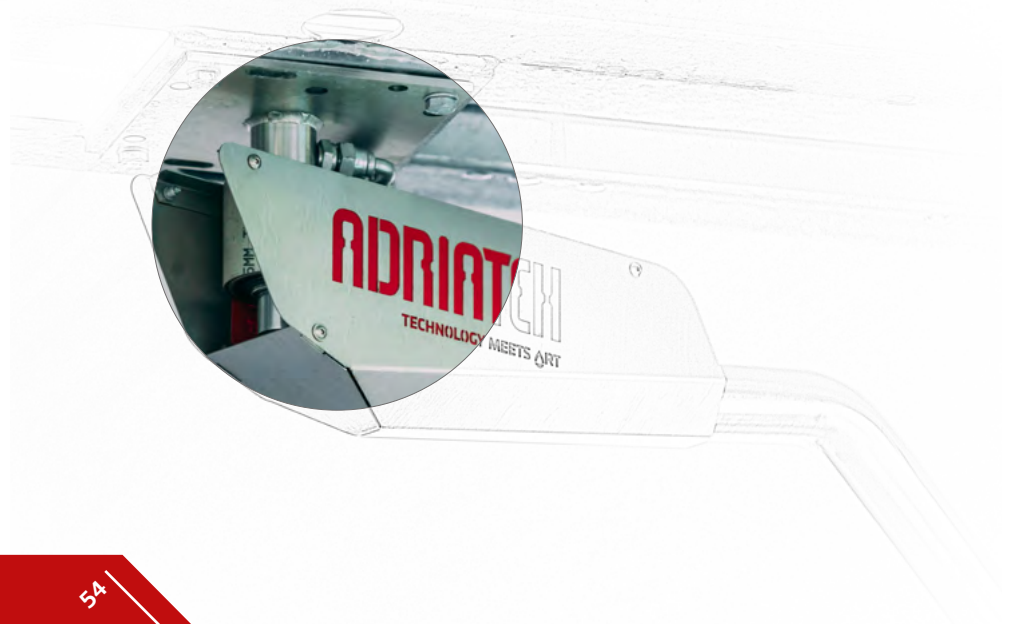
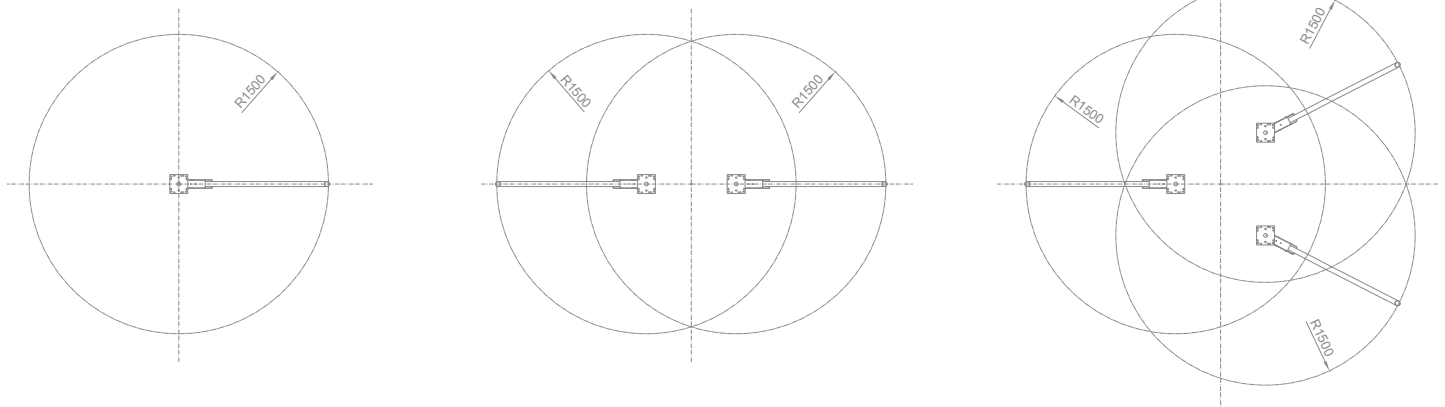

# Brazo giratorio WING VACUUM

MEDIDAS	
LARGO	1755 mm
ANCHO	200 mm
ALTO	314 mm
PESO	13 kg

- Producto completamente de acero inoxidable.
- Se adapta a todas las pistas de lavado de autos de autoservicio.
- Diseño patentado.

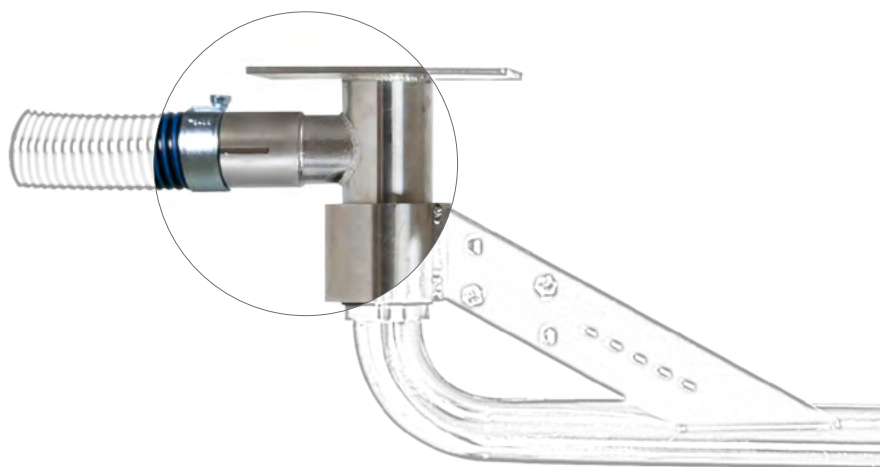
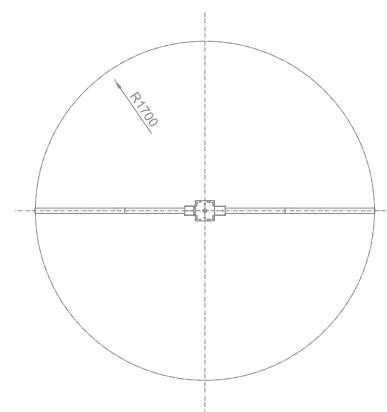

# Soporte de manguera de aspirador con muelle

Periféricos

MEDIDAS	
LARGO	200 mm
ANCHO	220 mm
ALTO	2300 mm
PESO	10 kg

- Producto completamente de acero inoxidable.
- Se adapta a todos nuestros modelos de aspirador autoservicio.
- Diseño patentado.
- Facilidad de uso.



# Soporte cascos de moto

MEDIDAS	
LARGO	210 mm
ANCHO	197 mm
ALTO	69 mm
PESO	0.3 kg

- Producto completamente de acero inoxidable.
- Sostiene un casco, chaqueta y una bolsa.
- Fácil montaje.
- Apariencia superior.



Periféricos

# Semáforo PRIMO

Periféricos

MEDIDAS	
LARGO	340 mm
ANCHO	80 mm
ALTO	340 mm
PESO	7 kg

- Controla el flujo de vehículos en tu centro de lavado con señalización LED de ahorro de energía.
- Los semáforos LED para lavado de autos al aire libre notifican a los usuarios sobre carriles disponibles y cuándo pueden acceder a la pista de lavado.
- Indicamos flecha verde con luz led para comunicar que la pista de lavado está disponible y la señal X en luz led roja para indicar pista ocupada.
- Es un elemento de fácil montaje que ayuda a organizar el flujo de su vehículo, especialmente durante la aproximación a la pista de lavado.

SEÑALIZACIÓN  
LED DE AHORRO  
DE ENERGÍA

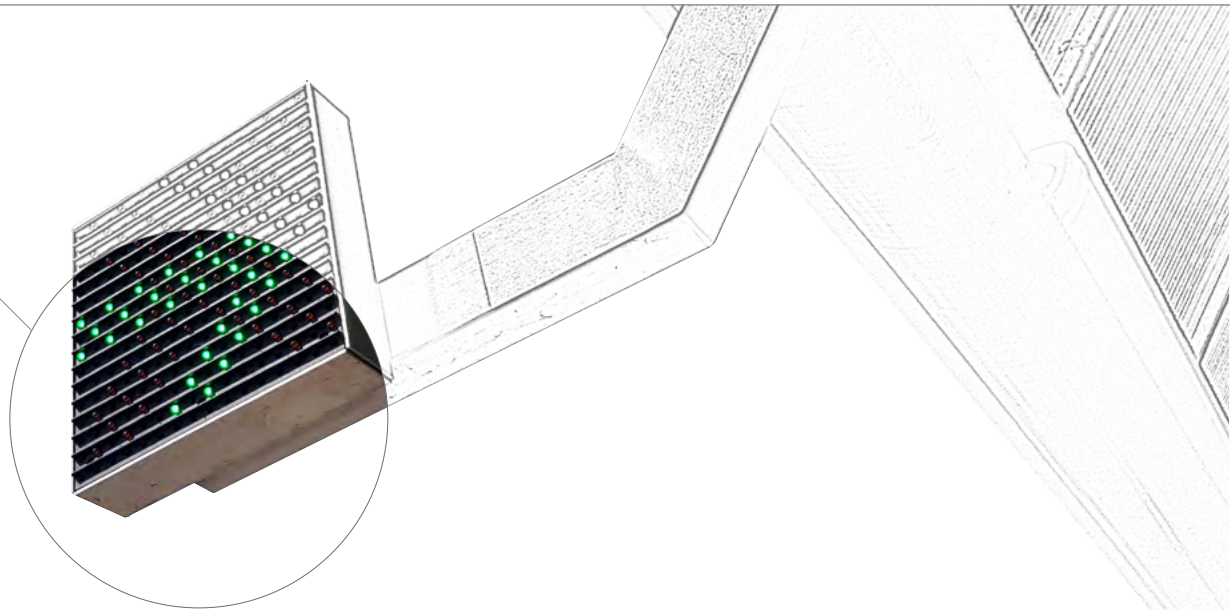



Perifericos

*La marca Adriatek y todos los diseños de este catálogo están protegidos intelectualmente en la OMPI en Ginebra.*

Comunícate con nuestro distribuidor exclusivo:

EYNA CAR WASH S.L.

Fuente de la mora, 9 - 1ª planta  
28050 - Madrid - (ESPAÑA)

Tel: (+34) 910 483 845

INFO@EYNA.EU

WWW.EYNA.EU

*Gracias por elegir nuestros productos*



*... donde la tecnología se une al arte.*

